

PCILS

GEOGRAFIA

HUMANAS I

Programa de
**Capacitação
e Integração
de Lideranças
Sociais**

II – A Terra
Pedro Lauria

Realização:

PECEP
pré-vestibular social

Patrocínio:

 **Rio**
PREFEITURA

INTEGRAÇÃO
METROPOLITANA

h2gfa.Rio

Do Universo ao Sistema Solar

Universo

- Pela sua expansão, acredita-se que ele tenha 13, 8 bilhões de anos.
- Hoje se apontam para cerca de 100 a 200 bilhões de galáxias no Universo Observável

Universo

- Onde estamos?
- Planeta Terra
 - Sistema Solar
 - Nuvem de Oort
 - Braço de Órion
 - Via Láctea
 - Grupo Local
 - Superaglomerado de Virgem
 - Universo Observável

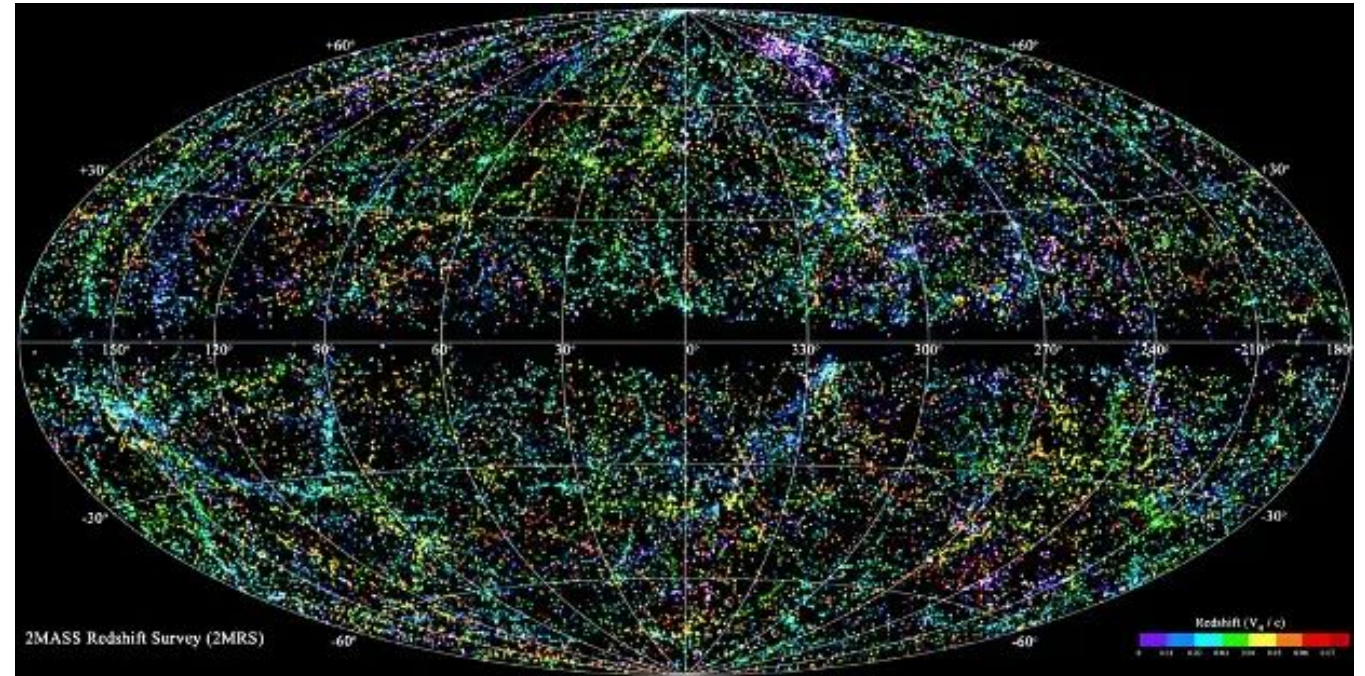

Via Láctea

- A via láctea é uma entre trilhões de galáxias.
- Dentre cerca de 400 bilhões de estrelas, uma delas é o nosso Sol.

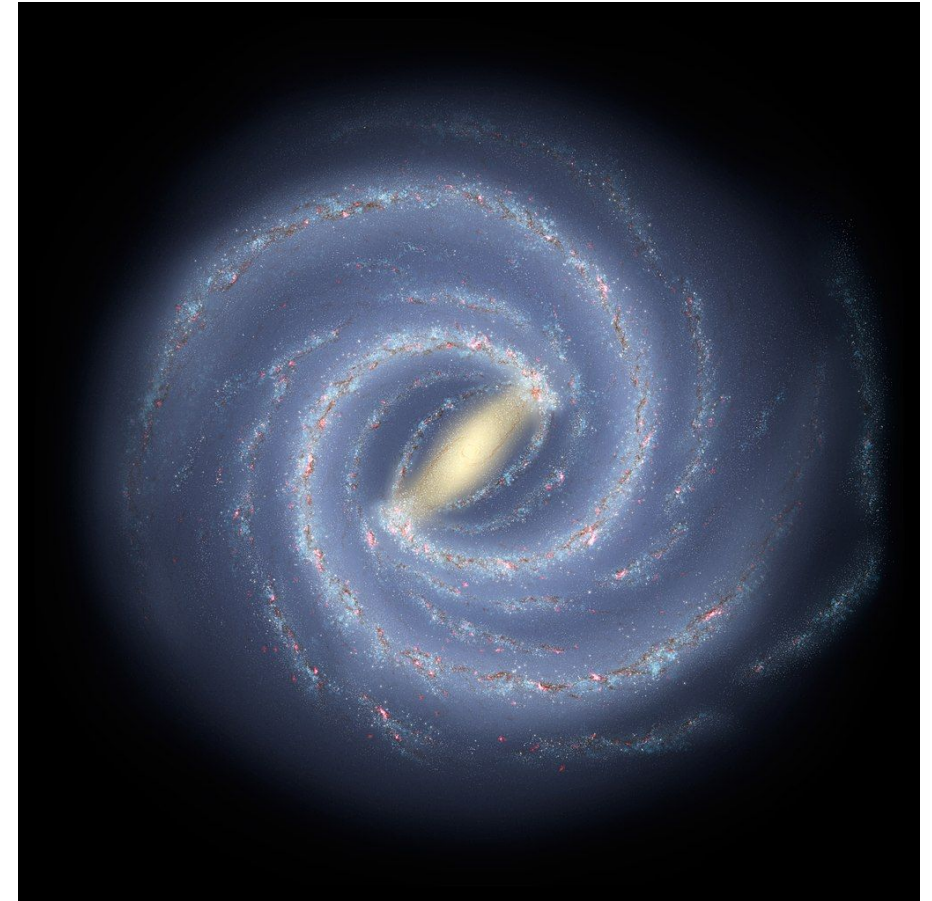

Sistema Solar

- Sistema que gravita ao entorno do nosso Sol.
- Composto de cinturões de asteróides, cometas, planetas anões.
- Seus principais corpos orbitantes no entanto, são oito planetas e seus satélites naturais. Quatro rochosos e quatro gigantes gasosos.

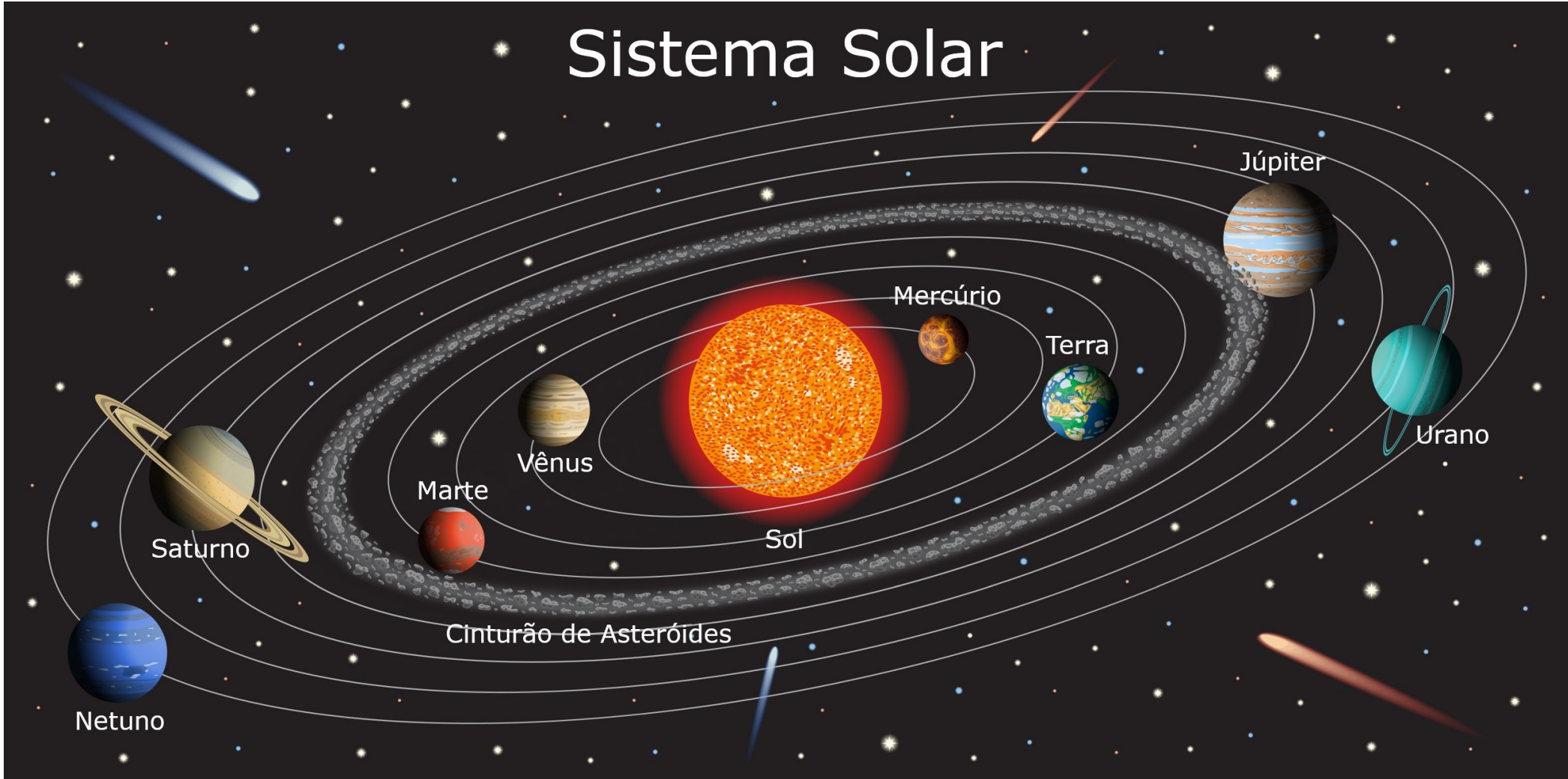



Terra

- É o terceiro planeta do Sistema Solar.
- Tem apenas um satélite natural, a Lua.
- Coberto por 70% de água é chamado de “Planeta Azul”.
- É a nossa casa



A Terra não é redonda.
Ela é uma **Geóide**

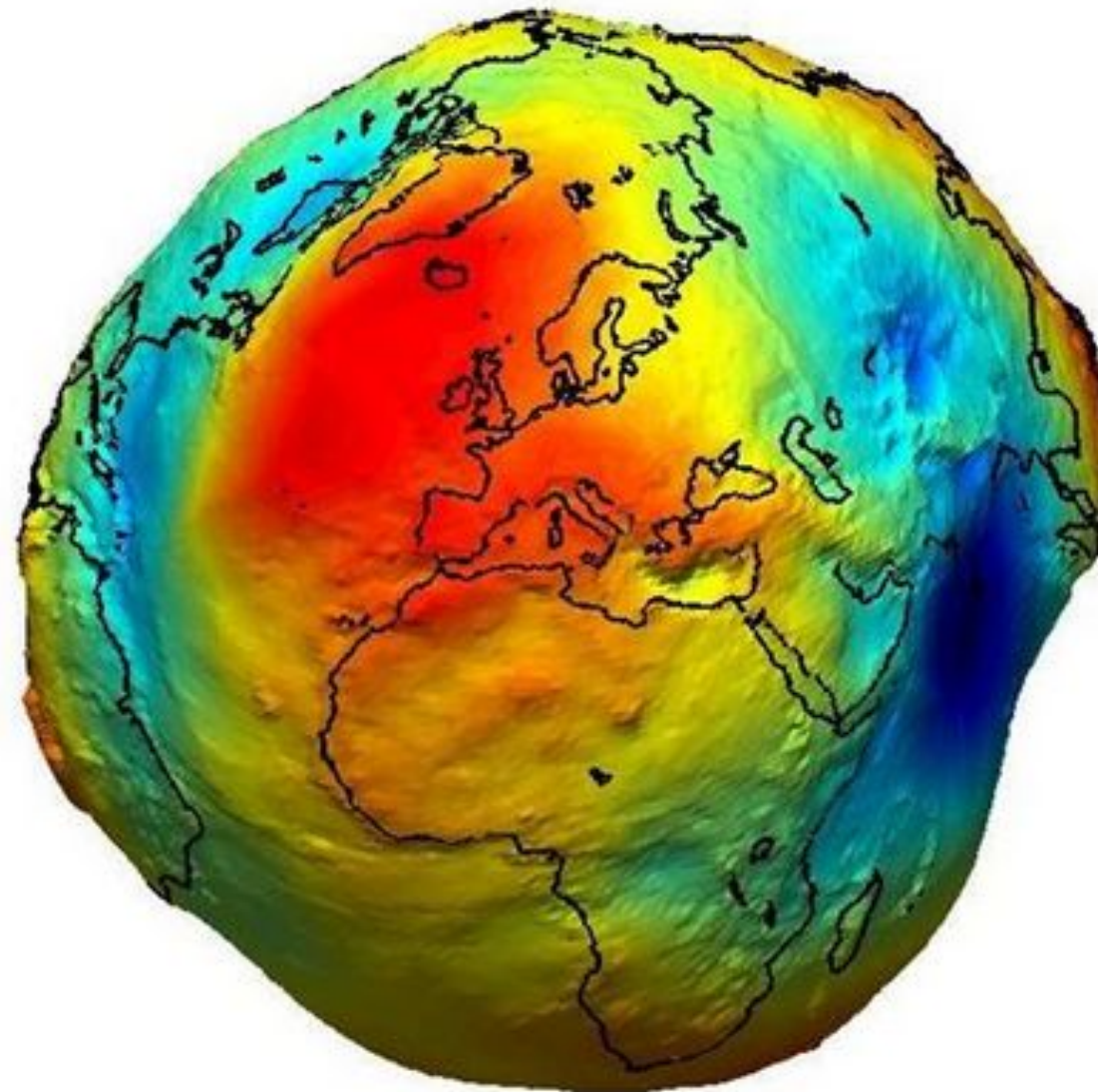

Terra por dentro

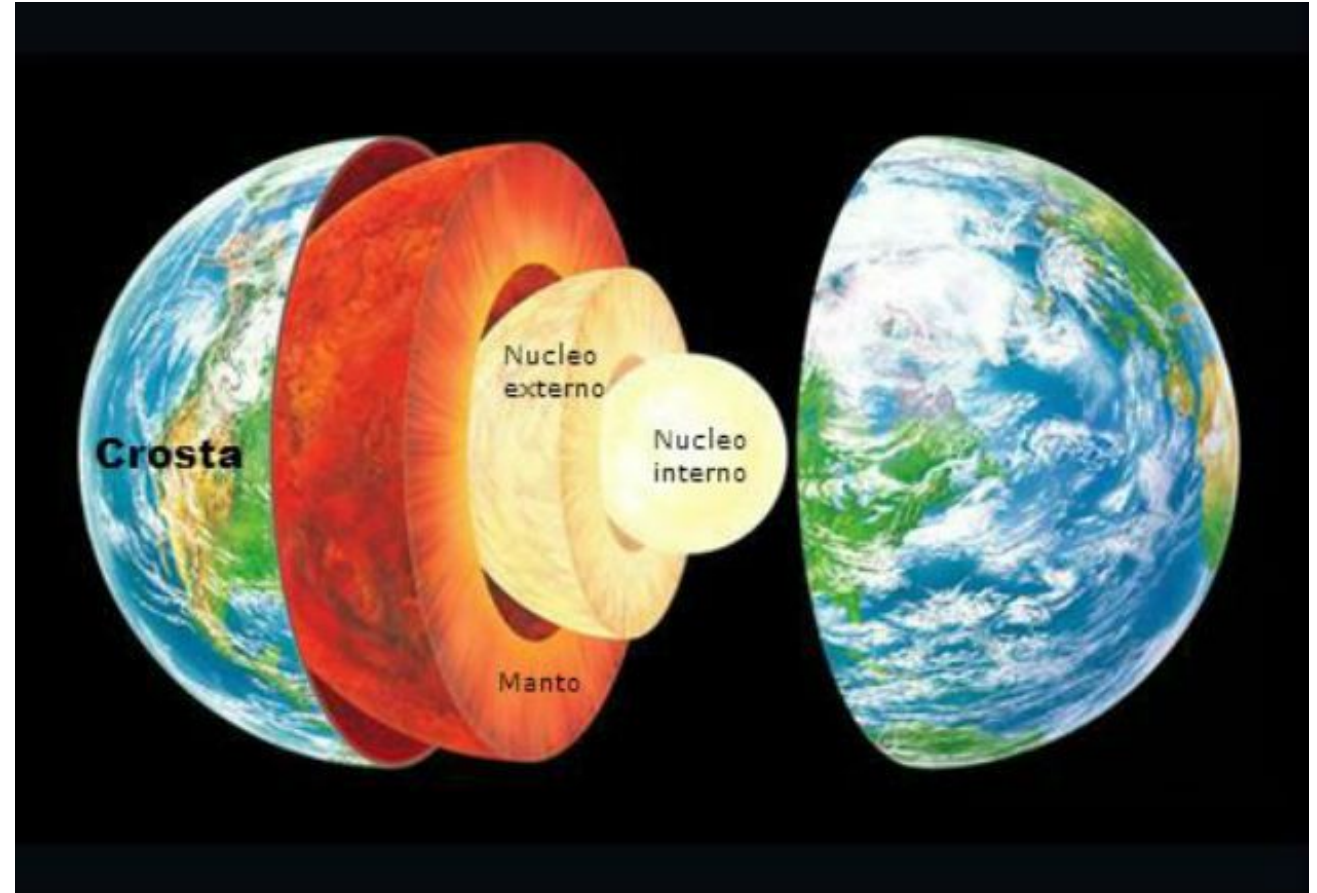
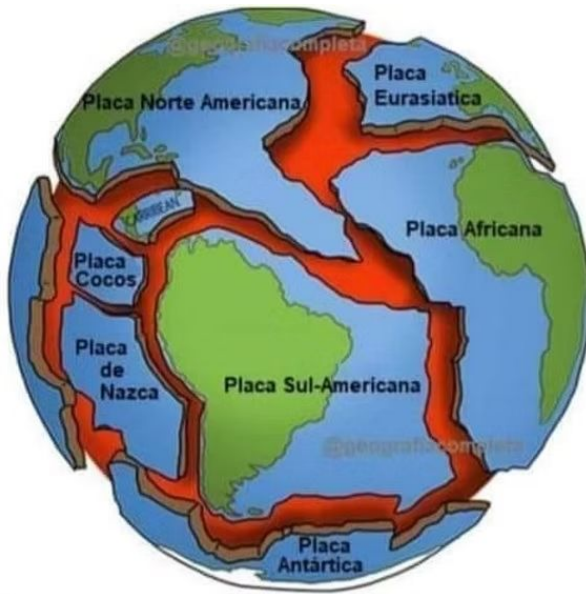

interior da Terra

- Formado há cerca de 4,5 bilhões de anos.
- Formado por múltiplas camadas. A mais interna (núcleo interno) é sólido devido a pressão, e feita de Ferro e Níquel.
- O magma do manto, quando flui na superfície (de vulcões por exemplo) é chamado de lava.

A Terra representada no Mapa Mundi



Como nos Orientamos na Terra

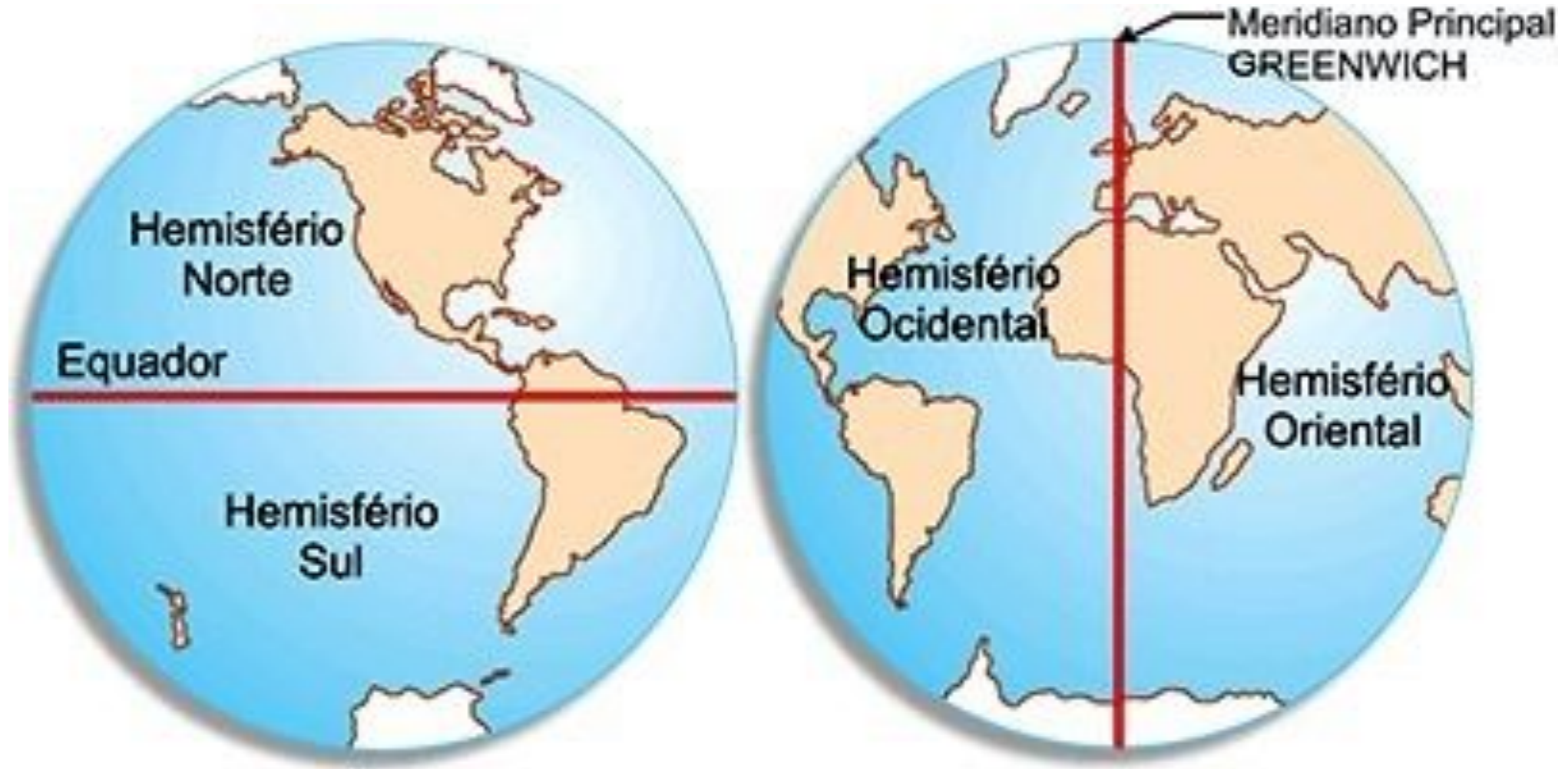

Movimentos da Terra

- A Terra tem mais de uma dezena de movimentos.
- Dois deles são os mais importantes para nós. A **Rotação** e a **Translação**.

Rotação e Fusos Horários

Rotação

- É o movimento no próprio eixo.

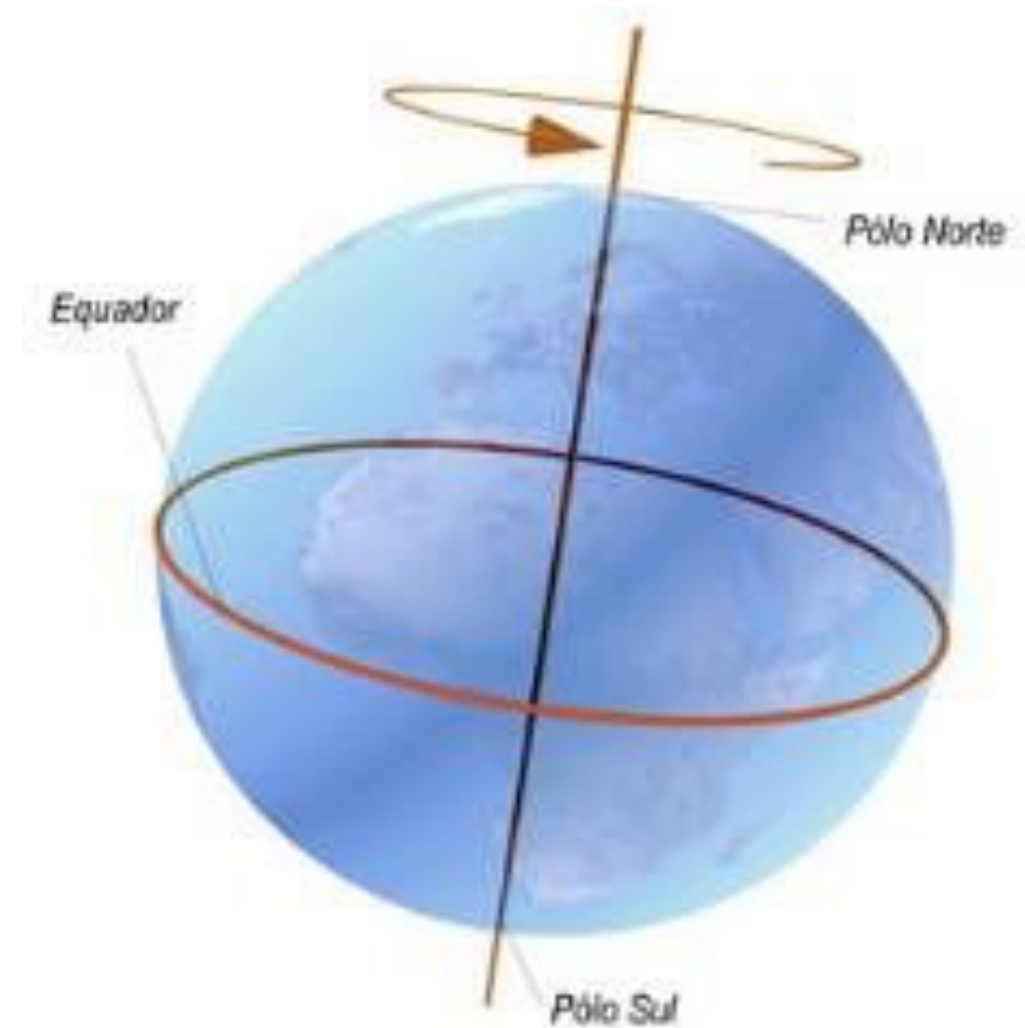

Rotação

- Esse movimento ocorre no sentido anti-horário.
- Ele demora 23 horas, 56 minutos e 4 segundos para concluir uma rotação completa.
- Chamamos uma rotação completa de **um dia**.

Fusos Horários

- A Terra por ser esférica possui 360° . O dia tem ± 24 horas.
- Então, dividimos essas 24h em 24 espaços, totalizando 24 espaços de 15° . Logo, cada 15° representa uma hora.
- A partir daí se instituiu o sistema de fusos horários.



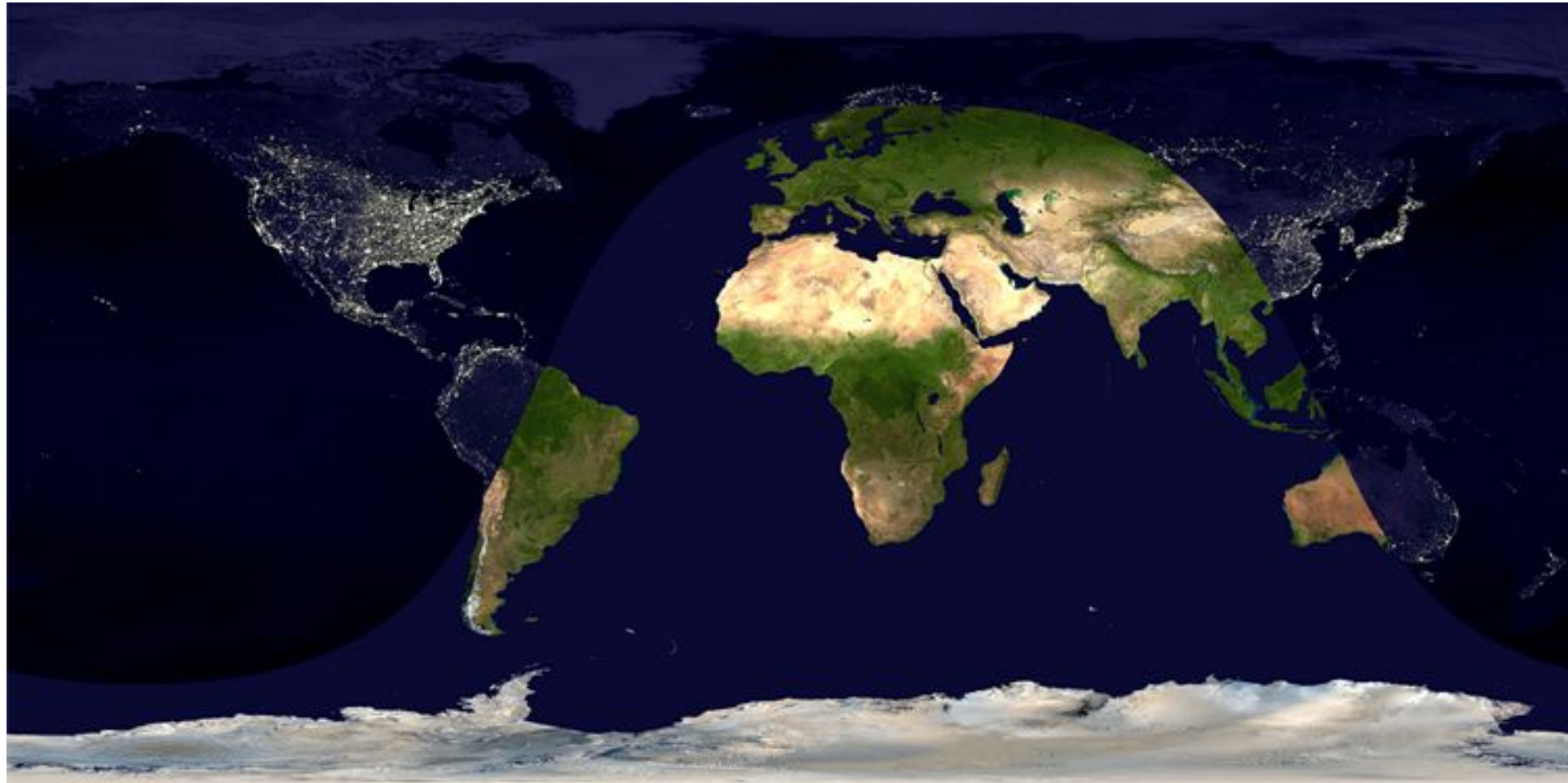

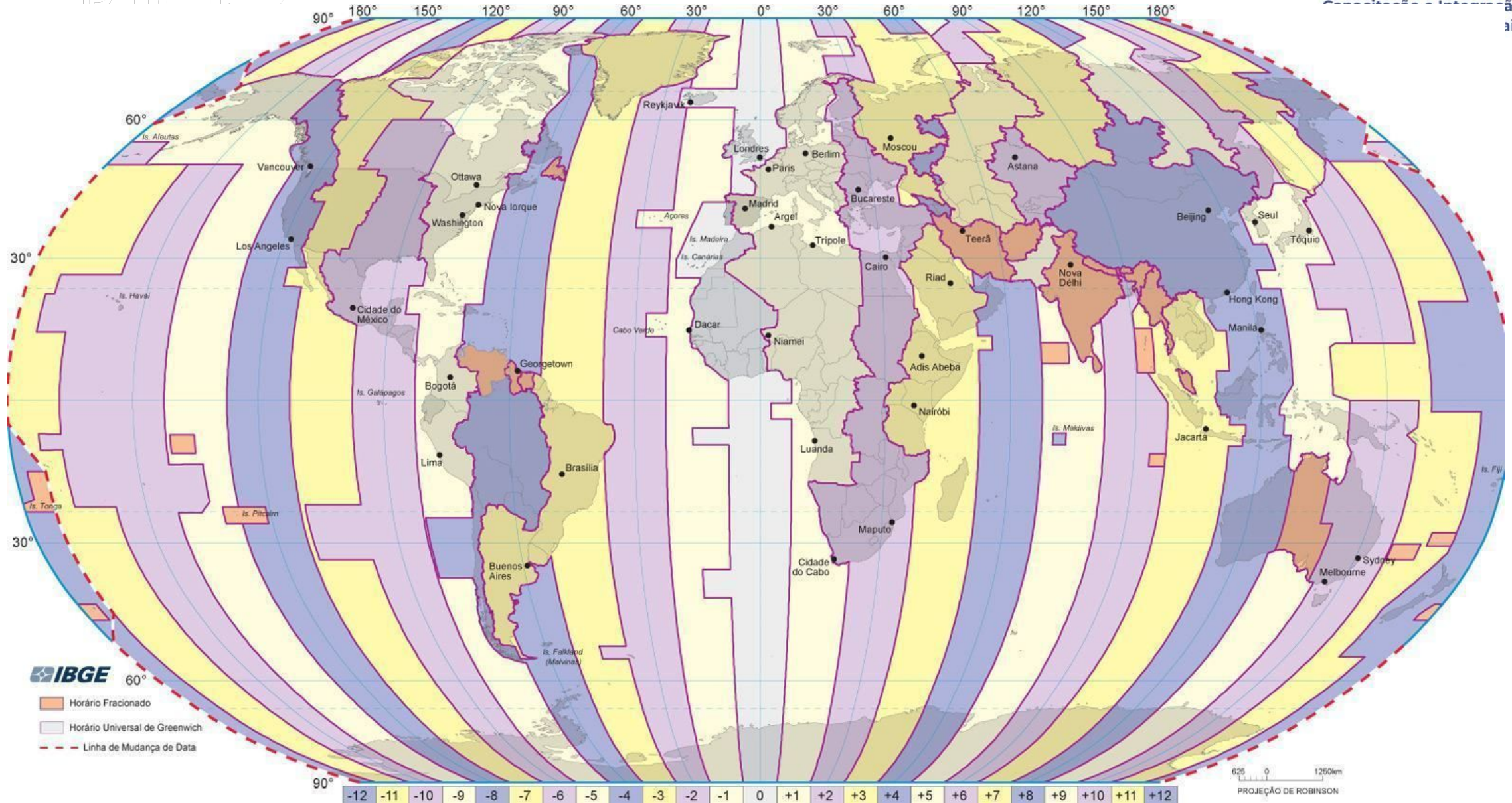

Fuso Horário no Brasil

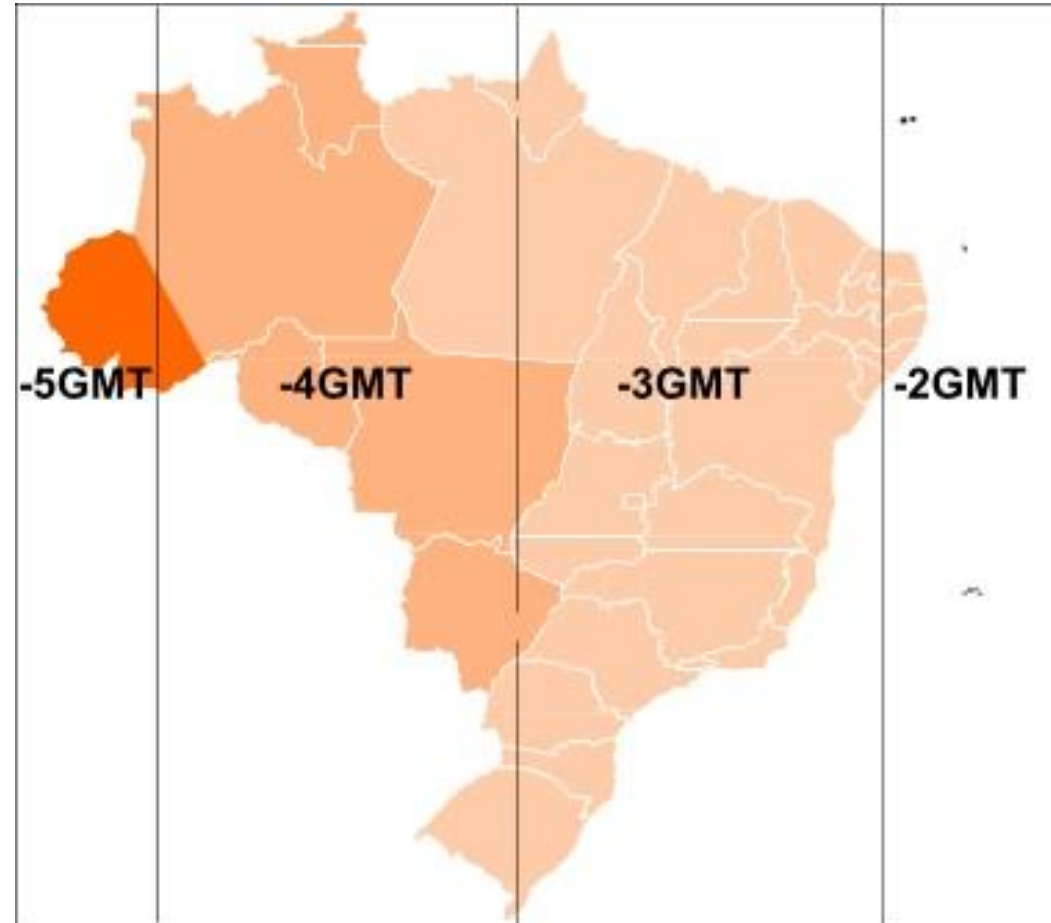

Movimento de Translação ou Revolução

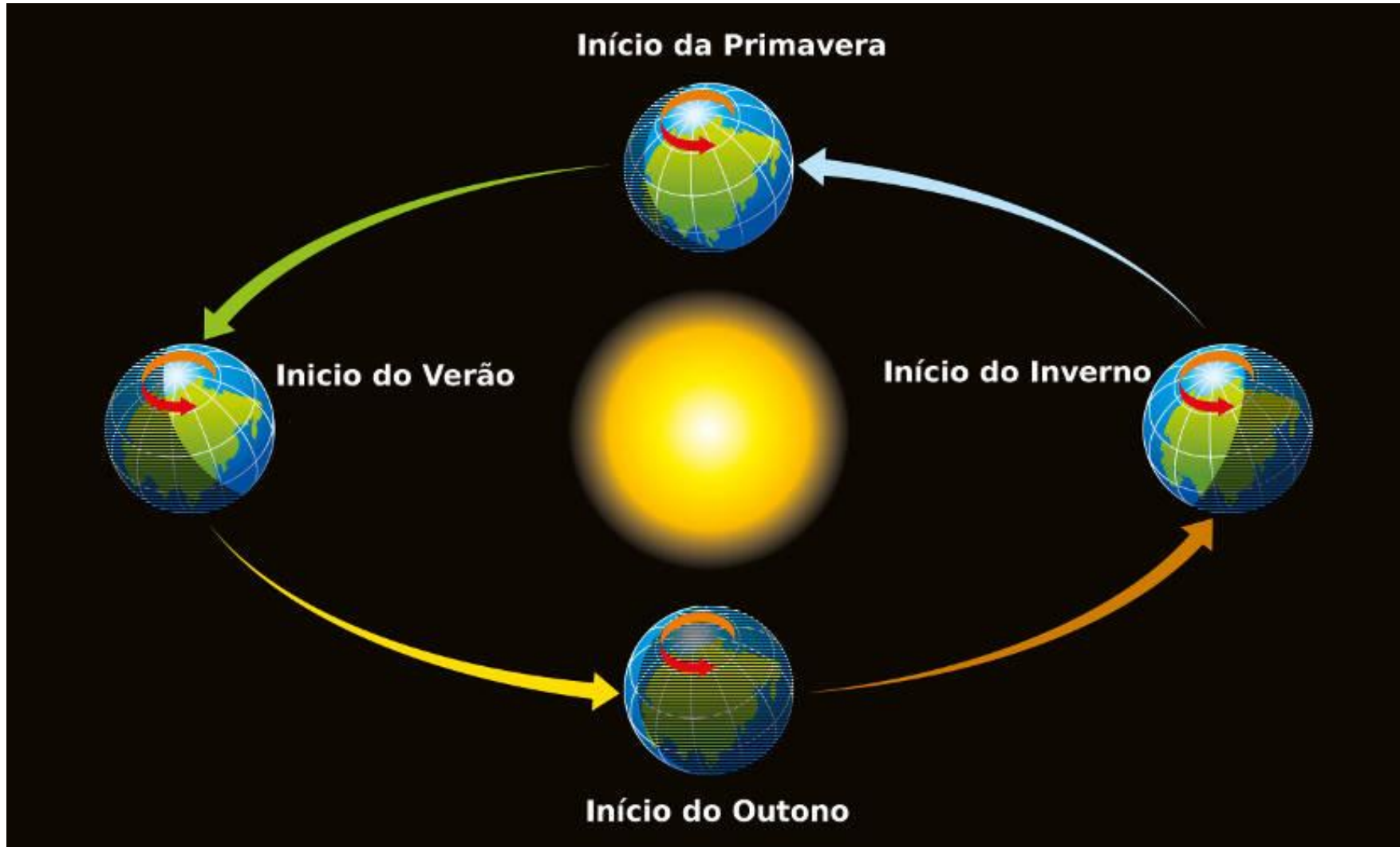

Ano

- Esse movimento dura 365 dias, 5 horas, 48 minutos e 48 segundos para ser completo.
- Esse número é arredondado para 365 dias (o chamado Ano). A cada 4 anos, 1 deles tem 366 dias (o **ano bissexto**) para fechar a conta.
- Esse dia extra é o 29 de Fevereiro.

Inclinação da Terra em relação
ao Sol: **23,5 graus.**



Inclinação da Terra e Estações do Ano

- Graças a inclinação da Terra em relação ao Sol, sempre que temos uma estação do ano em um hemisfério (Norte ou Sul) temos a estação inversa no outro.
- Assim, se é Verão no Norte é Inverno no Sul. Se é Outono no Sul, é Primavera no Norte.

Inclinação da Terra

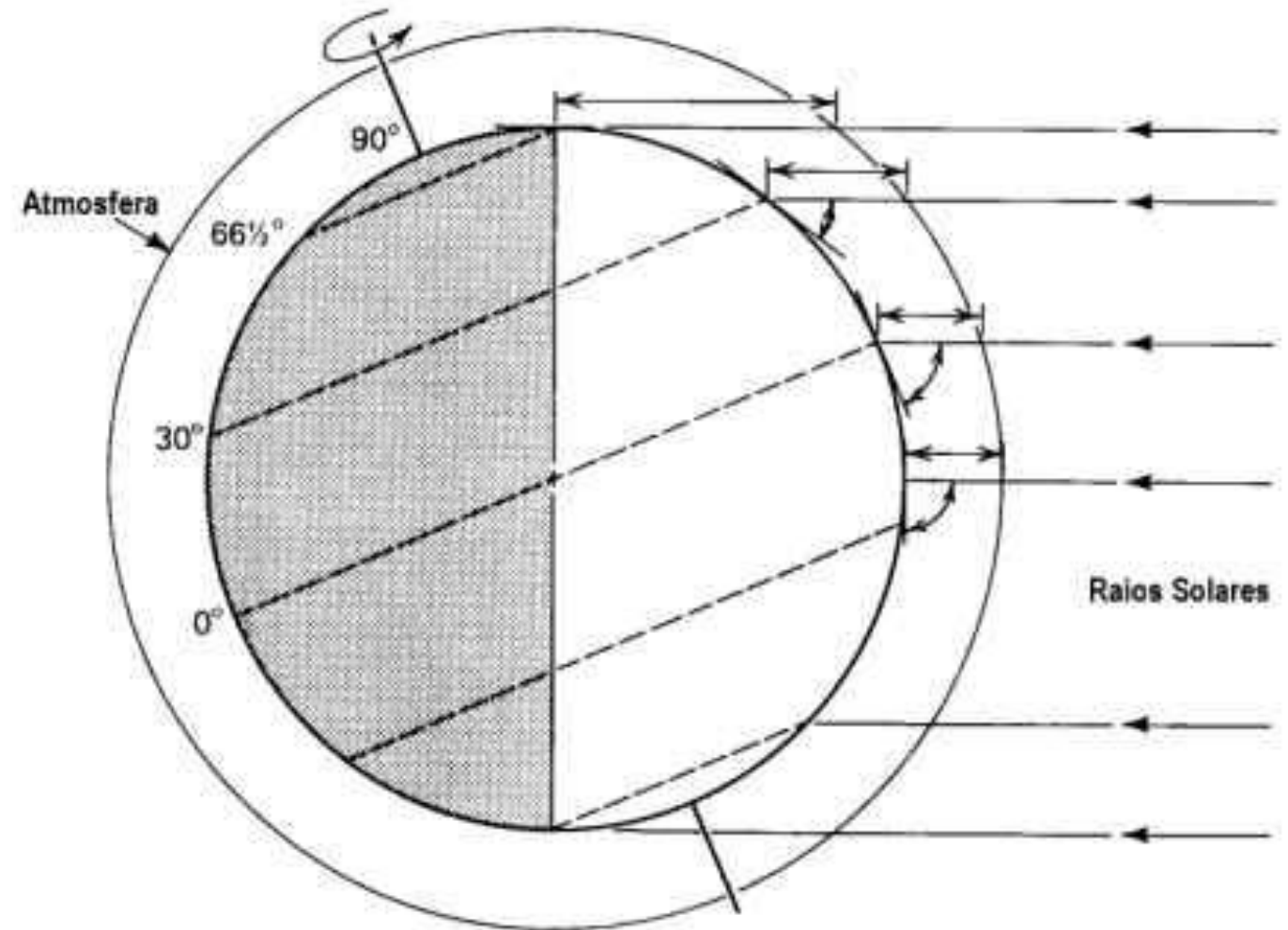



Solstícios e Equinócios

- **Solstício:** O dia do ano com mais horas de luz (fotoperíodo) em um hemisfério, e mais horas de escuridão no outro, o que significa o “dia mais longo” e o “dia mais curto”. Existem dois por ano, que dão início ao Verão e Inverno, alternados.
- **Equinócio:** O dia do ano em que existe um equilíbrio entre a duração do sol e escuridão em ambos hemisférios, no qual a duração do dia é igual a da noite. Existem dois por ano, que inicia o Outono e Primavera, alternados.

O Solstício de Inverno no hemisfério Norte é no dia 21 de Dezembro...

O momento em que o Hemisfério Norte tem menos horas de claridade.

Qual é a data celebrativa que temos próxima desse dia?

Um exercício

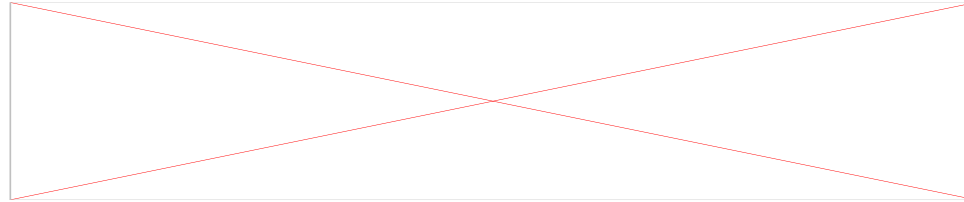

Uma estudante de ensino médio realizou um intercâmbio para aprimorar seus conhecimentos de língua estrangeira, no caso, o italiano. Depois de cinco meses na Itália, a mesma estudante retornou ao Brasil em voo que saiu de Roma às 5 horas (hora local) do dia 25 de agosto de 2010. Após 14 horas de voo, o avião aterrizou no aeroporto de Rio Branco-AC, local de residência da estudante. Considerando-se os diferentes fusos horários, o horário (hora local) de chegada da estudante a Rio Branco-AC foi

- A) 11 horas.
- B) 14 horas.
- C) 15 horas.
- D) 17 horas.
- E) 19 horas.



Programa de **Capacitação** e **Integração de Lideranças Sociais**

Realização:



Patrocínio:

INTEGRAÇÃO
METROPOLITANA

